

SF6905N1

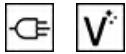

Categorie	60 cm
Familie	Oven
Voeding	Elektrisch
Warmte bron	Elektrisch
Bereidingswijze	Thermogeventileerd
Reinigingssysteem	Vapor Clean
EAN-code	8017709241537



Esthetiek

Esthetiek	Victoria	Deur	Met paneel
Kleur	Zwart	Handgreep	Victoria
Design	Bol	Kleur handgreep	Rvs look
Materiaal	Gelakt materiaal	Logo	Geassembleerd
Type glas	Clear1	Bedieningsknoppen	Victoria
Kleur serigrafie	Wit	Kleur knoppen	Rvs look
Type zeefdruk	Symbolen		

Bediening

Regeling bediening	Bedieningsknoppen	Aantal bedieningsknoppen	3
--------------------	-------------------	--------------------------	---

Programma's / functies

Aantal kookfuncties 8

Traditionele kookfuncties

 Statisch	 Geventileerd	 Circulaire
 Turbohitte	 ECO	 Grote vlak-grill
 Fan grill (large)	 Base	

Schoonmaak functie



Opties

Opties tijdprogrammering	Einde kooktijd	Timer	Ja
-----------------------------	----------------	-------	----

Technische specificaties



Minimum temperatuur	50 °C	Automatische uitschakeling	Ja
Maximum temperatuur	250 °C	verhittingselementen bij	
Aantal kookniveaus	5	openen deur	
Dubbele ventilator	1	Deur openen	Standaard opening
Aantal lampen	2	Deur	Temperatuur gecontroleerde deur
Soort verlichting	Halogeen	Uitneembare ovendeur	Ja
Vermogen lamp	40 W	Volledig glazen binnendeur	Ja
Automatische inschakeling verlichting bij openen deur	Ja	Uitneembaar glas binnendeur	Ja
Onderwarmte - vermogen	1200 W	Totaal aantal ruiten	3
Bovenwarmte - vermogen	1000 W	Koelsysteem	Mantelkoeling
Grill - vermogen	1700 W	Koelleiding	Dubbel
Grote vlakgrill - vermogen	2700 W	Reductie snelheid koelsysteem	Ja
Circulatie - vermogen	2000 W	Afmetingen bruikbare interne ovenruimte (hxbxd)	360x460x425 mm
		Temperatuurregeling	Elektro-mechanisch
		Materiaal ovenruimte	Ever Clean emaille

Prestaties / energielabel



Energieklasse	A	Energy consumption in forced air convection	2.88 MJ
Netto inhoud	70 l	Energieverbruik bij verhittingsfunctie geforceerde hetelucht	0.80 kWh
Energieverbruik bij verhittingsfunctie conventioneel	1.15 kWh	Aantal ovens	1
Energy consumption in conventional mode	4.14 MJ	Energie-efficiëntie-index	95,2 %

Meegeleverde accessoires

Ovenrooster met stop 1
 Vangschaal (40 mm) 1

Inzetrooster 1

Elektrische aansluiting

Spanning 220-240 V
 Stroom 13 A
 Nominale aansluitwaarde 3000 W

Frequentie 50/60 Hz
 Lengte voedingskabel 150 cm

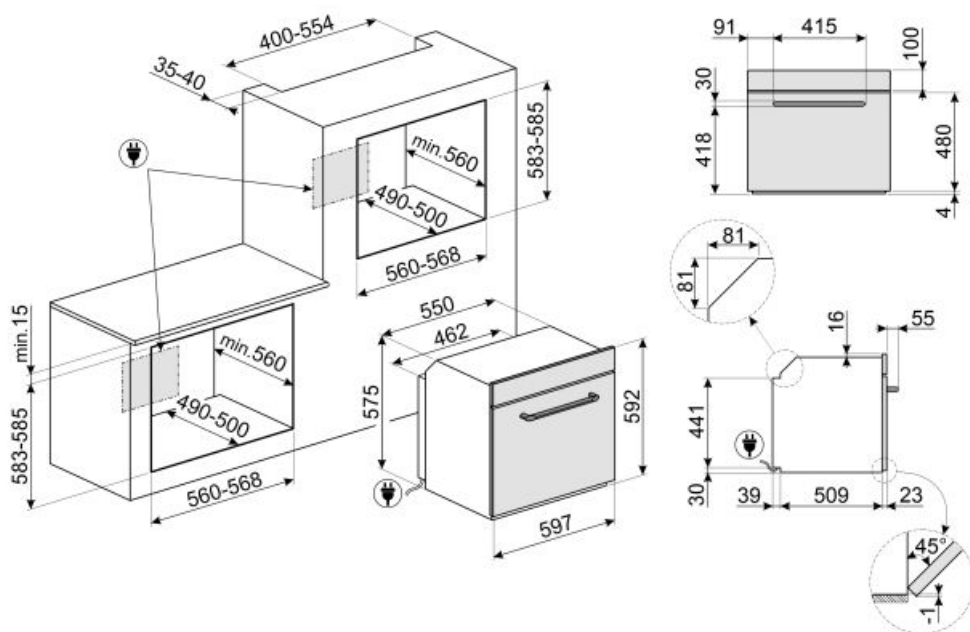

Accessoires niet inbegrepen

GTP

Gedeeltelijk uittrekbare telescopische geleiders (1 niveau)



PRTX

Ronde pizzasteen met handvaten, diameter 35 cm



PALPZ

Pizzaschep met inklapbare handgreep
breedte: 315 mm lengte: 325 mm



BN640

Geëmailleerde bakplaat, 40 mm diep



PR3845X

Antifingerprint roestvrij staal.
Afdekstrip voor meubels in
kolominstallatie van meer ovens



BN620-1

Geëmailleerde bakplaat, 20 mm diep



GTT

Volledig uittrekbare telescopische geleiders (1 niveau)



Alternative products



SF6905X1
RVS



SF6905P1
Crème























SF6905NO1
Zwart



SF6905B1
Wit

Symbols glossary (TT)

	Luchtkoelsysteem: om een veilig oppervlak te garanderen temperaturen.		Deuren met driedubbele beglazing: aantal glazen deuren.
	Electric		A: Droogprestaties van het product, gemeten vanaf A +++ tot D / G afhankelijk van de productfamilie
	Geëmailleerde binnenkant: De geëmailleerde binnenkant van alle Smeg-ovens heeft een speciale antacidumvoering die helpt om de binnenkant schoon te houden door de hoeveelheid kookvet te verminderen.		Ventilator met bovenste en onderste elementen: de elementen in combinatie met de ventilator zijn bedoeld om een meer gelijkmatige warmte te bieden, een methode die vergelijkbaar is met conventioneel koken, dus voorverwarmen is vereist. Het meest geschikt voor items die langzaam koken vereisen.
	De ovenruimte wordt tegelijk door het onder- en bovinelement verwarmt. De hitteverdeling over het gerecht is afhankelijk van het niveau waarop men dit plaatst. Geschikt voor bakken op 1 niveau. Gerechten: alle ovenschotels, vlees, gevogelte, brood, (gevulde) taarten. Speciaal: gans en eend (bevatten veel vet).		De ovenruimte wordt uitsluitend verhit door het onderelement. Voor gerechten die een hoge basistemperatuur behoeven, heeft deze bakstand weinig tot geen invloed op de korst aan de bovenzijde. Geschikt voor bakken op 1 niveau, ideaal voor deeggerechten die moeten rijzen (bijv. pizza). Bij gevulde taarten zal de deegbodem beter droog blijven.
	Circulaire: it is the perfect function for cooking all types of dishes in a more delicate way. The heat comes from the back of the oven and is distributed quickly and evenly The fan is active. It is also ideal for cooking on multiple levels without mixing smells and flavors.		ECO: low energy consumption cooking: this function is particularly suitable for cooking on a single shelf with low energy consumption. It is recommended for all types of food except those that can generate a lot of moisture (for example vegetables). To achieve maximum energy savings and reduce time, it is recommended to put the food in the oven without preheating the cooking compartment
	De warmte wordt geproduceerd door het grill- en bovinelement. Verhitting over het volledige oppervlak. De thermostaat wordt, afhankelijk van het gerecht, in de regel op de maximale stand gezet. Bij een korte baktijd kan de oven deur gesloten blijven; bij langere baktijd blijft deze gedeeltelijk geopend. Voor vleesgerechten (klein- en middelgroot), vleespennen, vis, groenten, gratineren etc.		Ventilator met grillelement: De ventilator vermindert de felle hitte van de grill en biedt een uitstekende methode om verschillende soorten voedsel, karbonades, steaks, worstjes enz. Te grillen, waardoor het gelijkmatig bruin wordt en de warmte wordt verdeeld, zonder het voedsel uit te drogen. De bovenste twee niveaus die voor gebruik worden aanbevolen, en het onderste deel van de oven kunnen worden gebruikt om gerechten tegelijkertijd warm te houden, een uitstekende mogelijkheid bij het bereiden van een gegrild ontbijt. Halve grill (alleen middengedeelte) is ideaal voor kleine hoeveelheden voedsel.
	Turbo: the heat comes from 3 directions: above, below and from the back of the oven The fan is active. It allows quick cooking, even on several shelves without mixing the aromas. Ideal for large volumes or foods that require intense cooking.		All glass inner door: All glass inner door, a single flat surface which is simple to keep clean.

-
- | | |
|---|---|
|  The inner door glass: can be removed with a few quick movements for cleaning. |  verlichting |
|  The oven cavity has 5 different cooking levels. |  Tilting grill: the tilting grill can be easily unhooked to move the heating element and clean the roof of the appliance in one simple step. |
|  Vapor Clean: a simple cleaning function using steam to loosen deposits in the oven cavity. |  The capacity indicates the amount of usable space in the oven cavity in litres. |